

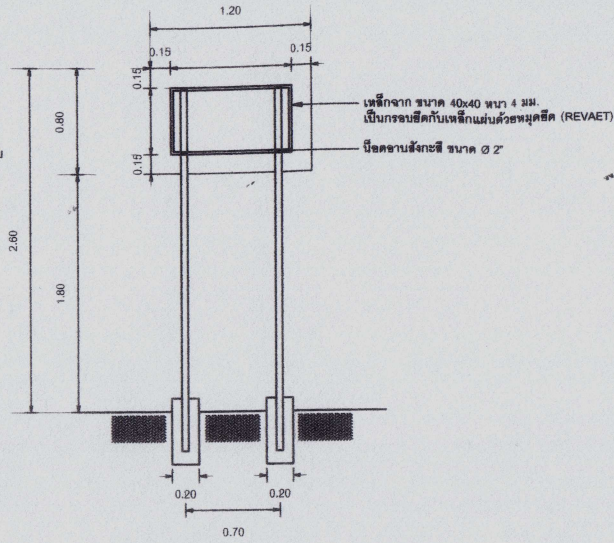

รูปด้านหน้า



รูปด้านหลัง

- พื้นและตัวอักษรข้อความให้ใช้วัสดุที่มีความคงทนไม่น้อยกว่า 2 ปี โดยวิธีการพ่นสีหรือใช้สติกเกอร์
- ตราสัญลักษณ์ (โลโก้) สติกเกอร์ องค์การบริหารส่วนตำบลรอบเวียงขนาดไม่น้อยกว่า ๘"

แบบป้ายประชาสัมพันธ์โครงการก่อสร้าง (ภายหลังการก่อสร้างแล้วเสร็จ)

องค์การบริหารส่วนตำบลรอบเวียง
ประจำปีงบประมาณ พ.ศ. 256...

โครงการ.....

บ้าน..... หมู่ที่..... ตำบล..... อำเภอ..... จังหวัด.....

งบประมาณ..... บาท

แหล่งเงินที่ก่อสร้าง..... บาท

ระยะเวลารับประกันความชำรุดบกพร่อง 2 ปี

ขยายแผนป้ายประชาสัมพันธ์โครงการก่อสร้าง

สำเนาถูกต้อง

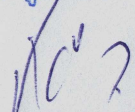
ว่าที่ร้อยโท 

(ปิยะพงษ์ วงศ์ใหญ่)

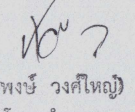

วิศวกรโยธาชำนาญการ

สำเนาถูกต้อง

ว่าที่ร้อยโท 

(ปิยะพงษ์ วงศ์ใหญ่)

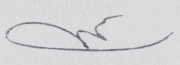
วิศวกรโยธาชำนาญการ

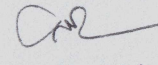
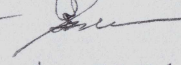
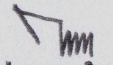
 กองช่าง อบต.รอบเวียง	แบบป้ายประชาสัมพันธ์โครงการก่อสร้าง	เขียนแบบ	วิศวกร	ตรวจ	เห็นชอบ	อนุมัติ	จำนวนแผ่น
		 (นายณัฐชนน ใจเย็น) นายช่างโยธาอาวุโส	ว่าที่ร้อยโท  (ปิยะพงษ์ วงศ์ใหญ่) วิศวกรโยธาชำนาญการ	 (นายศุภชัย ลูปนันท) ผู้อำนวยการกองช่าง	 (นางนิมมวล ปัญโญพันธ์) ปลัด อบต. รอบเวียง	 (นายไพศาล พุทธิมา) นายก อบต. รอบเวียง	1 2

